

MOLLA COMPRESSIONE C0240-042-2000S

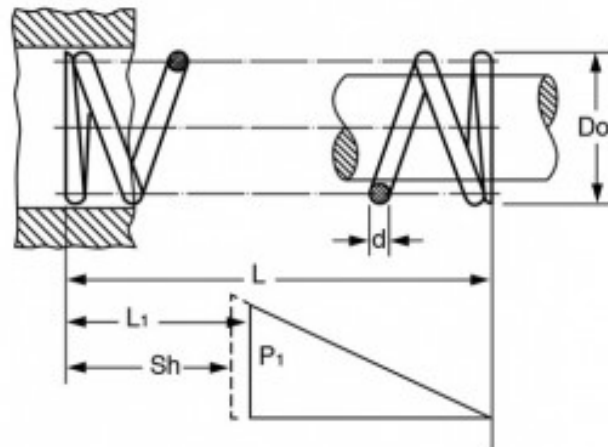

Caratteristiche prodotto

Materiale: ACCIAIO INOX 302

L - Lungh. Libera (mm): 50.8

Do - Diam. Esterno (mm): 6.1

d - Diametro Filo (mm): 1.07

L1 - Lungh. Min. Lavoro (mm): 34.9

Sh - Lungh. a Pacco (mm): 29.9

P1 - Carico a L1 (N): 53.32

R - Carico di Flessione Unitario (N/mm): 3.36