

MOLLA COMPRESSIONE C0240-040-1750S

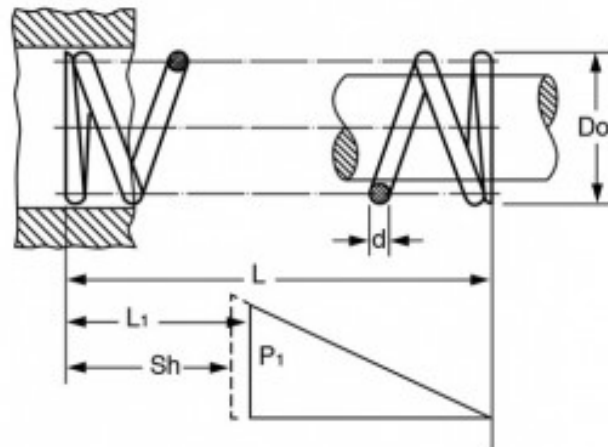

Caratteristiche prodotto

Materiale: ACCIAIO INOX 302

L - Lungh. Libera (mm): 44.45

Do - Diam. Esterno (mm): 6.1

d - Diametro Filo (mm): 1.02

L1 - Lungh. Min. Lavoro (mm): 30.2

Sh - Lungh. a Pacco (mm): 24.82

P1 - Carico a L1 (N): 44.57

R - Carico di Flessione Unitario (N/mm): 3.14