

MOLLA A TORSIONE AISI 302 SINISTRA T059-180-437-L

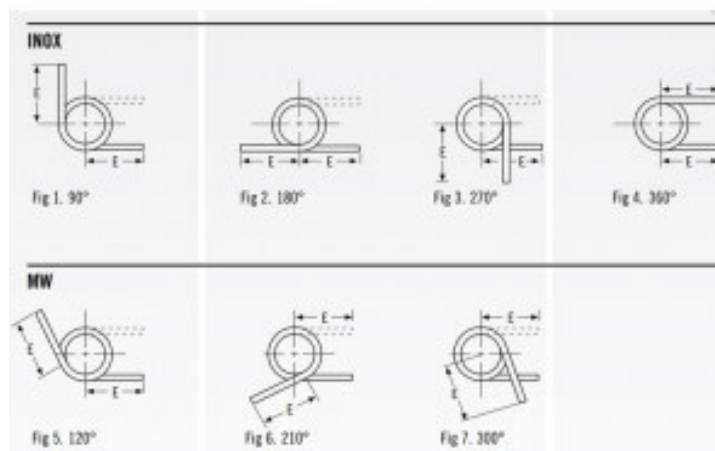
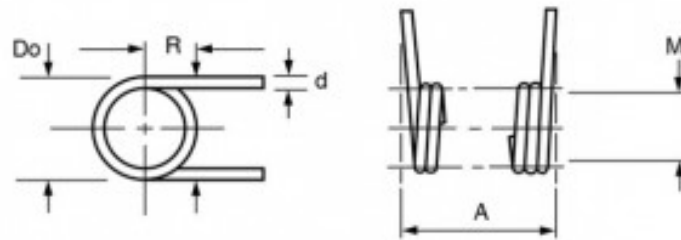

Caratteristiche prodotto

Materiale: ACCIAIO INOX 302

Do - Diam. Esterno (mm): 17.3

d - Diametro Filo (mm): 1.5

Max Deg° - Gradi di Deflessione Max

Consigliati (Gradi): 180

PG - Posizione Gambi a riposo (Gradi): 180

T - Torsione (N mm): 475

M - Dim. Mandrino Consigliata (mm): 11.1

E - Lungh. Gambo da asse Centrale (mm): 50.8

1/2 E - (mm): 25.4

A - Altezza (mm): 11.3

N° Spire: 5

L/R - Senso Avvolgimento: Left