

MOLLA A TRAZIONE E0240-026-4500X

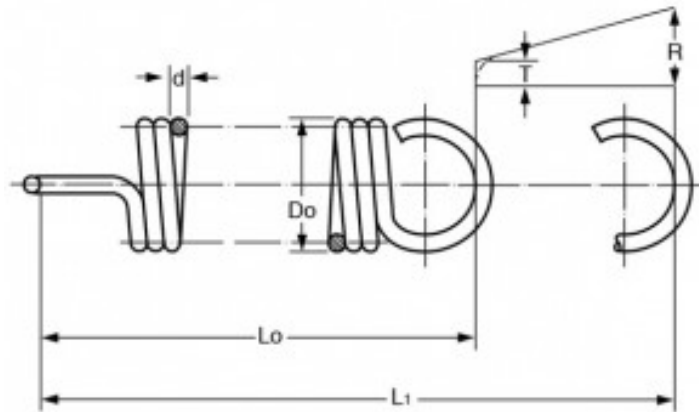

Caratteristiche prodotto

Materiale: ACCIAIO INOX 316

D_o - Diam. Esterno (mm): 6.1

d - Diametro Filo (mm): 0.66

L_o - Lungh. Libera Int. Occhielli (mm): 114.3

L_1 - Mass. Estensione (mm): 211.62

P - Carico a L_1 (N): 6.79

T - Tensione Iniziale (N): 1.11

R - Carico Trazione Unitario (N/mm): 0.06