

STAFFE DI MONTAGGIO EFBR13Z

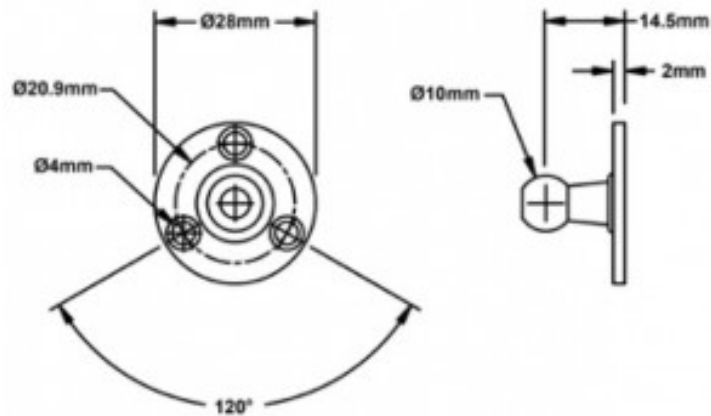

Caratteristiche prodotto

Materiale: ACCIAIO AL CARBONIO ZINCATO

MW - Spessore (mm): 2

ML - Altezza (mm): 14.5

b - Larghezza (mm): 28

Ds - Diam. Sfera (mm): 10