

MOLLA A TRAZIONE E1750-207-7500M

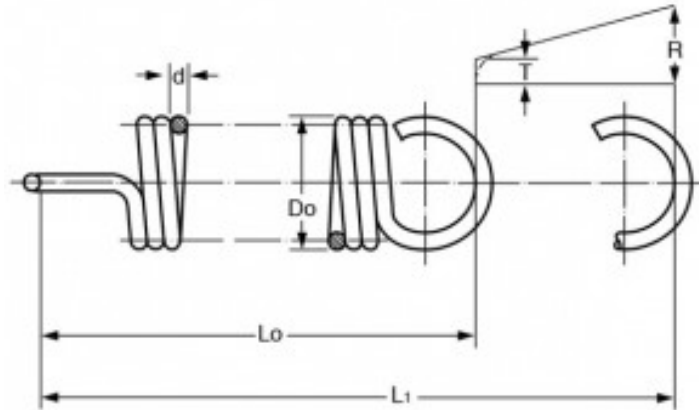

Caratteristiche prodotto

Materiale: ACCIAIO AL CARBONIO C85

Do - Diam. Esterno (mm): 44.45

d - Diametro Filo (mm): 5.26

Lo - Lungh. Libera Int. Occhielli (mm): 190.5

L1 - Mass. Estensione (mm): 300.23

P - Carico a L1 (N): 721.37

T - Tensione Iniziale (N): 64.9

R - Carico Trazione Unitario (N/mm): 5.99