

MOLLA A TRAZIONE E0750-125-4500M

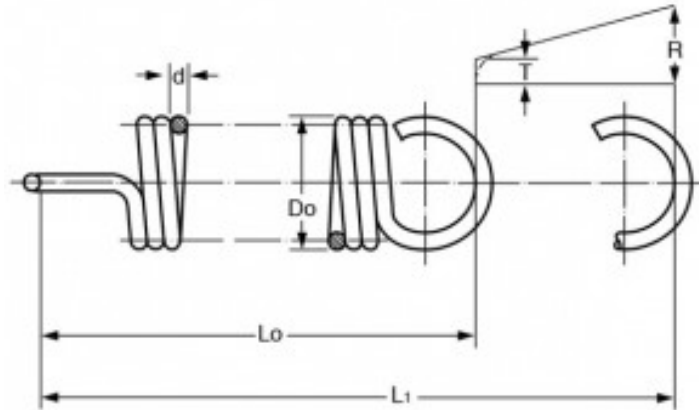

Caratteristiche prodotto

Materiale: ACCIAIO AL CARBONIO C85

D_o - Diam. Esterno (mm): 19.05

d - Diametro Filo (mm): 3.18

L_o - Lungh. Libera Int. Occhielli (mm): 114.3

L_1 - Mass. Estensione (mm): 151.13

P - Carico a L_1 (N): 391.16

T - Tensione Iniziale (N): 35.18

R - Carico Trazione Unitario (N/mm): 9.68