

MOLLA COMPRESSIONE C0210-026-0810M

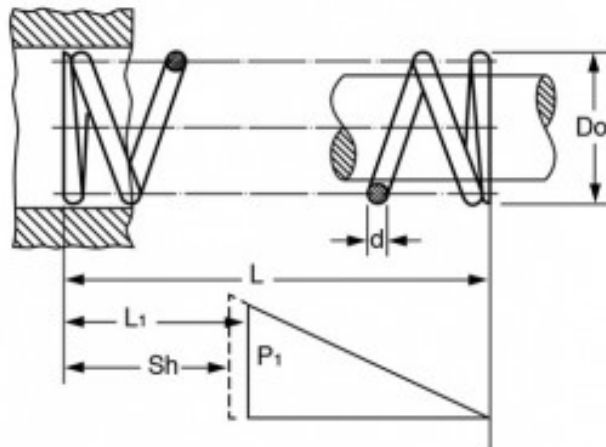

Caratteristiche prodotto

Materiale: ACCIAIO AL CARBONIO C85

L - Lungh. Libera (mm): 7.87

Do - Diam. Esterno (mm): 5.33

d - Diametro Filo (mm): 0.66

L1 - Lungh. Min. Lavoro (mm): 11.46

Sh - Lungh. a Pacco (mm): 8.03

P1 - Carico a L1 (N): 18.42

R - Carico di Flessione Unitario (N/mm): 2.01