

## MOLLA COMPRESSIONE C0390-047-1500X

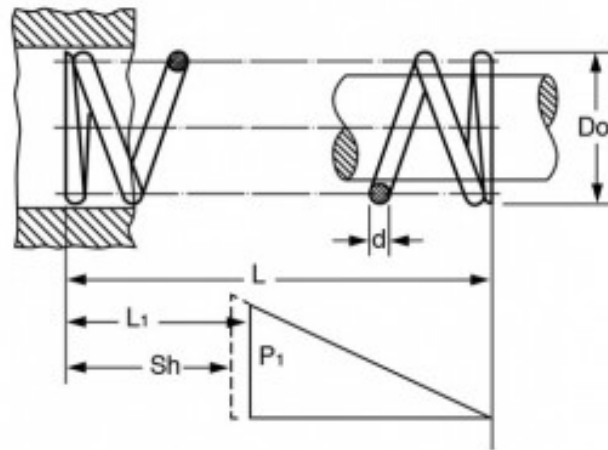

### Caratteristiche prodotto

Materiale: ACCIAIO INOX 316

L - Lungh. Libera (mm): 38.1

Do - Diam. Esterno (mm): 9.91

d - Diametro Filo (mm): 1.19

L1 - Lungh. Min. Lavoro (mm): 24.83

Sh - Lungh. a Pacco (mm): 14.94

P1 - Carico a L1 (N): 35.41

R - Carico di Flessione Unitario (N/mm): 2.67