

## MOLLA COMPRESSIONE C0360-049-0620X

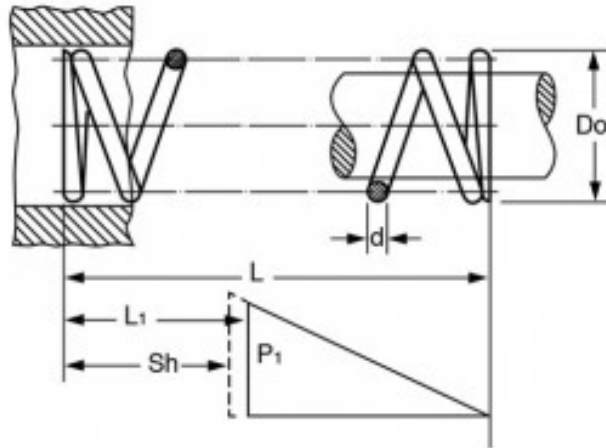

### Caratteristiche prodotto

Materiale: ACCIAIO INOX 316

L - Lungh. Libera (mm): 15.75

Do - Diam. Esterno (mm): 9.14

d - Diametro Filo (mm): 1.24

L1 - Lungh. Min. Lavoro (mm): 11.69

Sh - Lungh. a Pacco (mm): 8.53

P1 - Carico a L1 (N): 42.12

R - Carico di Flessione Unitario (N/mm): 10.39