

MOLLA COMPRESSIONE C0300-022-0690X

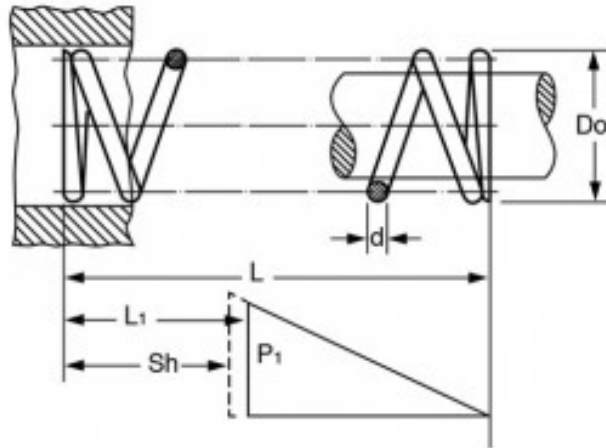

Caratteristiche prodotto

Materiale: ACCIAIO INOX 316

L - Lungh. Libera (mm): 17.53

Do - Diam. Esterno (mm): 7.62

d - Diametro Filo (mm): 0.56

L1 - Lungh. Min. Lavoro (mm): 10.3

Sh - Lungh. a Pacco (mm): 3.33

P1 - Carico a L1 (N): 4.94

R - Carico di Flessione Unitario (N/mm): 0.69