

## MOLLA COMPRESSIONE C0180-016-0750X

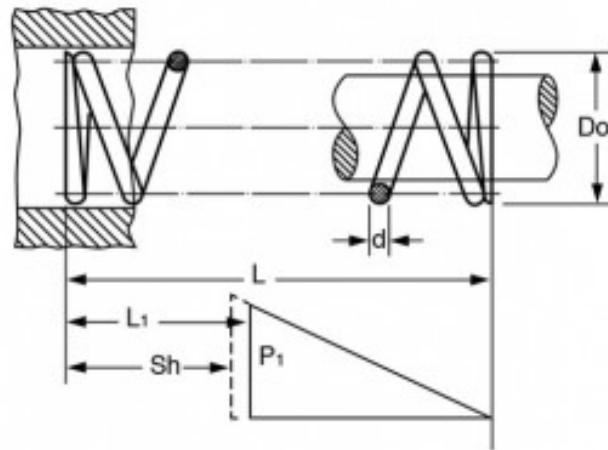

### Caratteristiche prodotto

Materiale: ACCIAIO INOX 316

L - Lungh. Libera (mm): 19.05

Do - Diam. Esterno (mm): 4.57

d - Diametro Filo (mm): 0.41

L1 - Lungh. Min. Lavoro (mm): 11.34

Sh - Lungh. a Pacco (mm): 4.24

P1 - Carico a L1 (N): 3.16

R - Carico di Flessione Unitario (N/mm): 0.41