

## MOLLA A TRAZIONE E0063-009-0750S

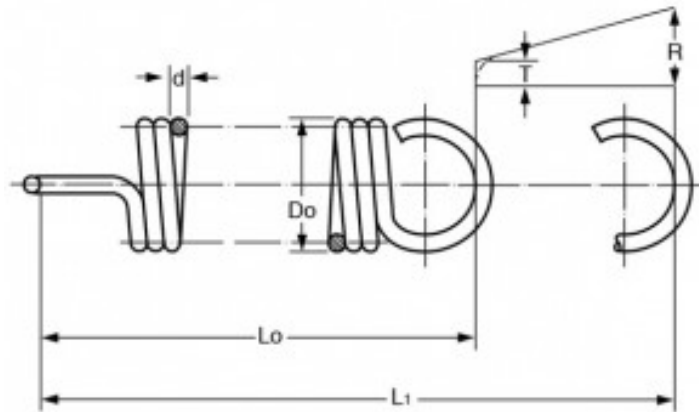

### Caratteristiche prodotto

Materiale: ACCIAIO INOX 302

Do - Diam. Esterno (mm): 1.6

d - Diametro Filo (mm): 0.23

Lo - Lungh. Libera Int. Occhielli (mm): 19.05

L1 - Mass. Estensione (mm): 35.56

P - Carico a L1 (N): 2.3

T - Tensione Iniziale (N): 0.22

R - Carico Trazione Unitario (N/mm): 0.13