

MOLLA A TORSIONE AISI 302 DESTRA T012-090-055-R

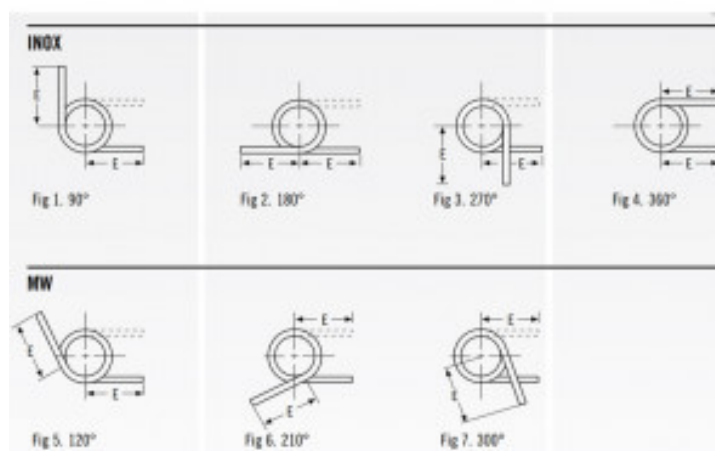

Caratteristiche prodotto

Materiale: ACCIAIO INOX 302

Do - Diam. Esterno (mm): 2.36

d - Diametro Filo (mm): 0.3

Max Deg° - Gradi di Deflessione Max

Consigliati (Gradi): 90

PG - Posizione Gambi a riposo (Gradi): 90

T - Torsione (N mm): 5.31

M - Dim. Mandrino Consigliata (mm): 1.4

E - Lungh. Gambo da asse Centrale (mm): 9.52

1/2 E - (mm): 4.75

A - Altezza (mm): 1.37

N° Spire: 2.25

L/R - Senso Avvolgimento: Right