

MOLLA COMPRESSIONE C0850-068-1500S

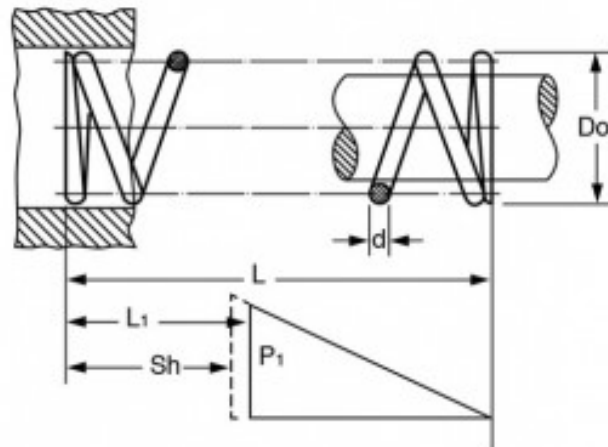

Caratteristiche prodotto

Materiale: ACCIAIO INOX 302

L - Lungh. Libera (mm): 38.1

Do - Diam. Esterno (mm): 21.59

d - Diametro Filo (mm): 1.73

L1 - Lungh. Min. Lavoro (mm): 20.88

Sh - Lungh. a Pacco (mm): 11.2

P1 - Carico a L1 (N): 40.53

R - Carico di Flessione Unitario (N/mm): 2.35