

MOLLA COMPRESSIONE C0480-067-1000S

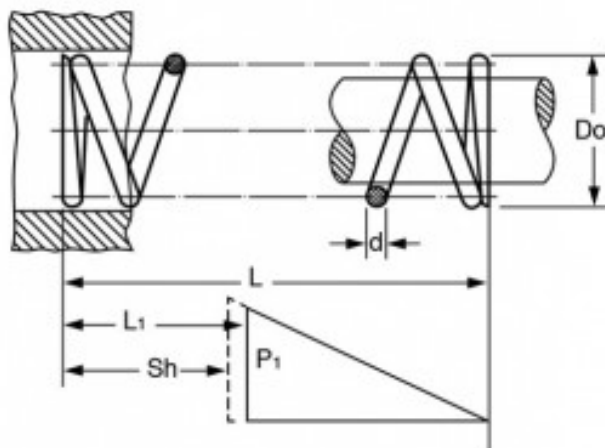

Caratteristiche prodotto

Materiale: ACCIAIO INOX 302

L - Lungh. Libera (mm): 25.4

Do - Diam. Esterno (mm): 12.19

d - Diametro Filo (mm): 1.7

L1 - Lungh. Min. Lavoro (mm): 16.54

Sh - Lungh. a Pacco (mm): 14.27

P1 - Carico a L1 (N): 98.67

R - Carico di Flessione Unitario (N/mm): 11.15