

MOLLA COMPRESSIONE C0480-059-1500S

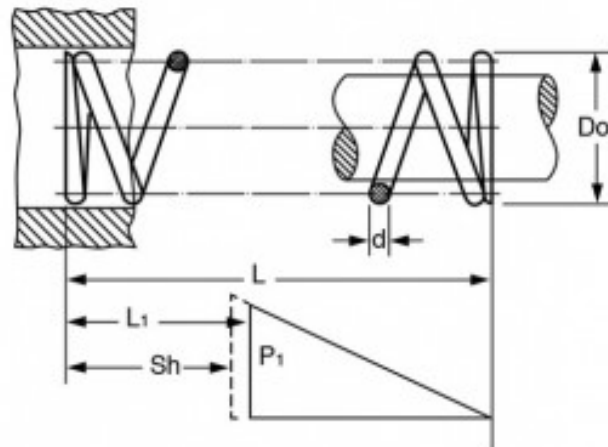

Caratteristiche prodotto

Materiale: ACCIAIO INOX 302

L - Lungh. Libera (mm): 38.1

Do - Diam. Esterno (mm): 12.19

d - Diametro Filo (mm): 1.5

L1 - Lungh. Min. Lavoro (mm): 22.02

Sh - Lungh. a Pacco (mm): 16.31

P1 - Carico a L1 (N): 69.47

R - Carico di Flessione Unitario (N/mm): 4.31